

Dell โปรเจคเตอร์อินเตอร์แอคทีฟ
รุ่น S560P/ S560T
คู่มือผู้ใช้



หมายเหตุ, ข้อควรระวัง และคำเตือน



หมายเหตุ: หมายเหตุ ระบุถึงข้อมูลที่สำคัญที่จะช่วยให้คุณใช้งานโปรเจกเตอร์ของคุณได้ดีขึ้น



ข้อควรระวัง: ข้อควรระวัง ระบุถึงความเสี่ยงที่อาจเกิดขึ้นได้ต่อฮาร์ดแวร์ หรือการสูญเสียข้อมูล ถ้าไม่ปฏิบัติตามขั้นตอน



คำเตือน: คำเตือน ระบุถึงโอกาสที่อาจเกิดความเสียหายต่อทรัพย์สิน การบาดเจ็บต่อร่างกาย หรือการเสียชีวิต

ข้อมูลในเอกสารนี้อาจเปลี่ยนแปลงได้โดยไม่ต้องแจ้งให้ทราบล่วงหน้า

© 2016 Dell Inc. สงวนลิขสิทธิ์

ห้ามทำซ้ำส่วนหนึ่งส่วนใดหรือทั้งหมดของเอกสารนี้โดยไม่ได้รับอนุญาตเป็นลายลักษณ์อักษรจาก Dell Inc. โดยเด็ดขาด

เครื่องหมายการค้าที่ใช้ในเอกสารนี้: Dell และโลโก้ DELL เป็นเครื่องหมายการค้าของ Dell Inc.; DLP และโลโก้ DLP เป็นเครื่องหมายการค้าของ TEXAS INSTRUMENTS INCORPORATED; Microsoft และ Windows เป็นเครื่องหมายการค้าหรือเครื่องหมายการค้าจดทะเบียนของ Microsoft Corporation ในประเทศสหรัฐอเมริกาและ/หรือประเทศอื่นๆ

อาจมีการใช้เครื่องหมายการค้า และชื่อทางการค้าอื่นในเอกสารฉบับนี้เพื่ออ้างถึงรายการและผลิตภัณฑ์ที่เป็นของบริษัทเหล่านั้น Dell Inc. ขอประกาศว่าเราไม่มีความสนใจในเครื่องหมายการค้าหรือชื่อทางการค้าอื่นนอกเหนือจากของบริษัทเอง

รุ่น: โปรเจกเตอร์อินเตอร์แอคทีฟ Dell รุ่น S560P/ S560T

มิถุนายน 2016 การแก้ไขครั้งที่ A00

สารบัญ

1	เกี่ยวกับโปรเจ็กเตอร์ Dell ของคุณ	5
	สิ่งที่มีอยู่ในกล่องโปรเจ็กเตอร์	5
	มุมมองด้านบนและด้านล่างของโปรเจ็กเตอร์	7
	การเชื่อมต่อโปรเจ็กเตอร์	8
	การปรับขนาดภาพที่ฉาย	10
	รีโมทคอนโทรล	12
2	การใช้ปากกาแบบอินเตอร์แอคทีฟ (สำหรับรุ่น S560P เท่านั้น)	16
	ความต้องการของระบบ	16
	เกี่ยวกับปากกาอินเตอร์แอคทีฟของคุณ	17
	การเปลี่ยนปลายปากกาอินเตอร์แอคทีฟใหม่	18
	การติดตั้งแบตเตอรี่ปากกาอินเตอร์แอคทีฟ	19
	การใช้ปากกาแบบอินเตอร์แอคทีฟกับรุ่น S560P	20
	การตั้งค่าพื้นที่สัมผัส	21
	การเปรียบเทียบปากกา	23
3	การใช้การสัมผัสแบบอินเตอร์แอคทีฟ (สำหรับรุ่น S560T เท่านั้น)	24
	ความต้องการของระบบ	24
	การตั้งค่าการสัมผัสแบบอินเตอร์แอคทีฟ	25
	การใช้ปากกาแบบอินเตอร์แอคทีฟกับรุ่น S560T	25
	การตั้งค่าพื้นที่สัมผัส	27
	การเปรียบเทียบปากกาแบบอินเตอร์แอคทีฟ	29
	การใช้รุ่น S560T และปากกาเมจิกเขียนไวท์บอร์ด	30
4	การเชื่อมต่ออะแดปเตอร์แสดงผลไร้สาย	31
	การติดตั้งอะแดปเตอร์แสดงผลไร้สาย	31
	การตั้งค่าอะแดปเตอร์แสดงผลไร้สาย	32
5	การแก้ไขปัญหา	33
	เคล็ดลับการแก้ไขปัญหา	33
	สัญญาณแนะนำ	37

6	การบำรุงรักษา	38
	การเปลี่ยนหลอด	38
	การใส่แบตเตอรี่รีโมทคอนโทรล	40
7	ข้อมูลจำเพาะ	41
8	ข้อมูลเพิ่มเติม	44
9	การติดต่อ Dell	45

1

เกี่ยวกับโปรเจ็กเตอร์ Dell ของคุณ

โปรเจ็กเตอร์ของคุณมาพร้อมกับรายการที่แสดงด้านล่าง ตรวจสอบให้แน่ใจว่าคุณมีครบ
ทุกรายการ และติดต่อเดลล์ ถ้ามีรายการใดหายไป

สิ่งที่มีอยู่ในกล่องโปรเจ็กเตอร์

รายการในกล่องบรรจุ

สายเคเบิลพาวเวอร์

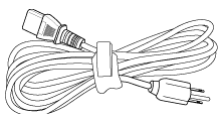

สายเคเบิล VGA ยาว 5 ม. (VGA เป็น
VGA)

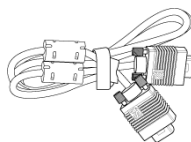

รีโมทคอนโทรล



ถ่าน AAA (2 ก้อน สำหรับรุ่น S560T
6 ก้อน สำหรับรุ่น S560P)



แผ่น CD คู่มือผู้ใช้ และเอกสาร

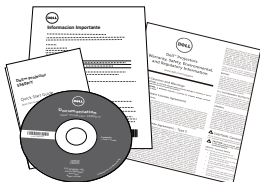

สายเคเบิล มินิ USB 5 ม. (USB-A เป็นมินิ
Mini-B)

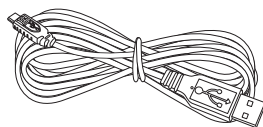

อุปกรณ์ในกล่อง (รุ่น S560P เท่านั้น)

ปากกาแบบอินเตอร์แอคทีฟ (2 ด้าม)/
ฝาครอบหัวปากกา (4 ชิ้น)

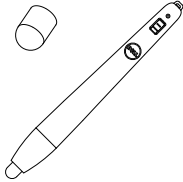

สายคล้องมือ (2 ชิ้น)



อุปกรณ์ในกล่อง (S560T เท่านั้น)

อุปกรณ์รับการสัมผัส

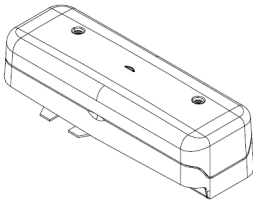

สายไฟ DC เป็น DC 2 ม.
(สำหรับอุปกรณ์รับการสัมผัส)

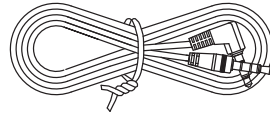

ปากกาแบบพาสซีฟ (2 ด้าม) / หัวปากกา
(2 ชิ้น)

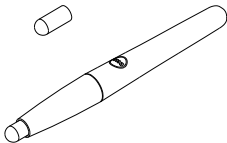

ชุดอุปกรณ์แผ่นฐานอุปกรณ์รับการสัมผัส

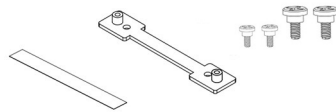

มุมมองด้านบนและด้านล่างของโปรเจ็กเตอร์

มุมมองด้านบน

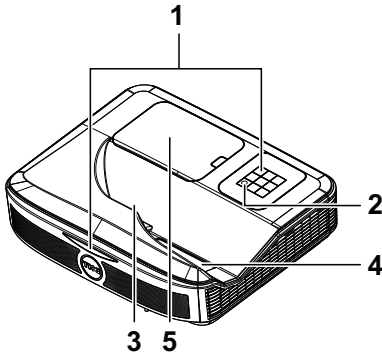

มุมมองด้านล่าง

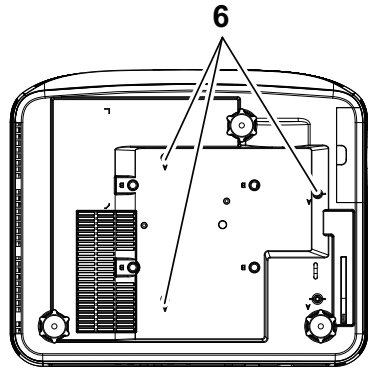

- 1 เครื่องรับสัญญาณอินฟราเรด (IR)
- 2 ปุ่มเพาเวอร์
- 3 กล้อง
- 4 เลนส์
- 5 ฝาปิดหลอด
- 6 รุยิดสำหรับยึดผนัง
 - A: ยึดผนัง รุ่น Dell S560
 - B: ยึดผนังสากล



หมายเหตุ: รุยิดรึยึดผนัง M4 X 4 แนะนำแรงบิดที่ < 15 กิโลกรัมแรง - ซม.

การเชื่อมต่อโปรเจ็กเตอร์

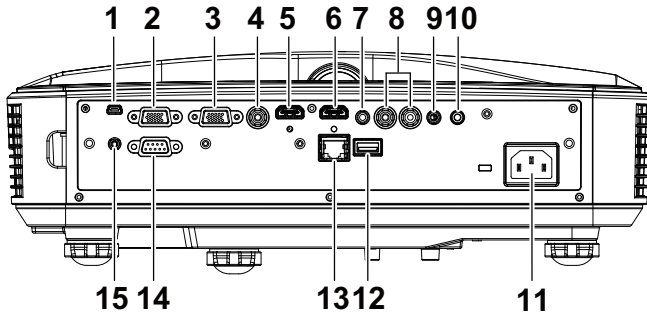

1	มินิ USB (มินิ ชนิด B)	9	ขั้วต่อไมโครโฟน
2	ขั้วต่อเอาต์พุต VGA (มอนิเตอร์รูป- ทงู)	10	ขั้วต่อเอาต์พุตเสียง
3	ขั้วต่ออินพุต VGA	11	ขั้วต่อสายเพาเวอร์
4	ขั้วต่อคอมโพสิทวิดีโอ	12	ขั้วต่อ USB A
5	ขั้วต่อ HDMI 2	13	ขั้วต่อ RJ 45
6	ขั้วต่อ HDMI 1	14	ขั้วต่อ RS232
7	ขั้วต่ออินพุตเสียง	15	พลังงานอุปกรณ์รับการสัมผัส
8	ขั้วต่อเสียง RCA		

⚠ ข้อควรระวัง: ก่อนที่คุณจะเริ่มกระบวนการใดๆ ในส่วนนี้ ให้ปฏิบัติตามขั้นตอนเพื่อความปลอดภัย ตามที่อธิบายไว้ใน หน้า 9

ข้อควรระวัง: ขั้นตอนเพื่อความปลอดภัย

- 1 อย่าใช้โปรเจ็กเตอร์ใกล้เครื่องใช้อื่นที่สร้างความร้อนปริมาณสูง
- 2 อย่าใช้โปรเจ็กเตอร์ในบริเวณที่มีปริมาณฝุ่นมากเกินไป ฝุ่นอาจทำให้ระบบทำงานล้มเหลว และโปรเจ็กเตอร์จะปิดเครื่องโดยอัตโนมัติ
- 3 ตรวจสอบให้แน่ใจว่าโปรเจ็กเตอร์ติดตั้งในบริเวณที่มีการระบายอากาศเป็นอย่างดี
- 4 อย่าขวางช่องทางระบายอากาศ และช่องเปิดต่างๆ บนโปรเจ็กเตอร์
- 5 ตรวจสอบให้แน่ใจว่าโปรเจ็กเตอร์ทำงานระหว่างช่วงอุณหภูมิห้อง (5 °C ถึง 40 °C)
- 6 อย่าพยายามสัมผัสช่องระบายอากาศออก เนื่องจากช่องนี้อาจร้อนขึ้นมากหลังจากที่เปิดโปรเจ็กเตอร์ หรือทันทีหลังจากที่ปิดเครื่อง
- 7 อย่ามองเข้าไปในเลนส์ในขณะที่โปรเจ็กเตอร์เปิดอยู่ เนื่องจากอาจทำให้ตาของคุณบาดเจ็บได้
- 8 อย่าวางวัตถุใดๆ ใกล้ หรือวางไว้ข้างหน้าโปรเจ็กเตอร์ หรือควบคุมเลนส์ในขณะที่โปรเจ็กเตอร์เปิดอยู่ เนื่องจากความร้อนอาจทำให้วัตถุนั้นหลอมละลาย หรือไหม้ได้
- 9 อย่าใช้แอลกอฮอล์เพื่อเช็ดเลนส์



หมายเหตุ:

- อย่าพยายามยึดโปรเจ็กเตอร์บนผนังด้วยตัวคุณเอง ควรทำการติดตั้งโดยช่างเทคนิคที่มีความเชี่ยวชาญ
- ชุดอุปกรณ์ติดตั้งผนังของโปรเจคเตอร์ที่แนะนำ สำหรับข้อมูลเพิ่มเติม ดูเว็บไซต์สนับสนุนของ Dell ที่ dell.com/support
- สำหรับข้อมูลเพิ่มเติม ดู ข้อความเพื่อความปลอดภัย ที่ส่งมอบมาพร้อมกับโปรเจ็กเตอร์ของคุณ
- โปรเจคเตอร์ รุ่น S560P/ S560T สามารถใช้ได้เฉพาะในอาคารเท่านั้น

การปรับขนาดภาพที่ฉาย

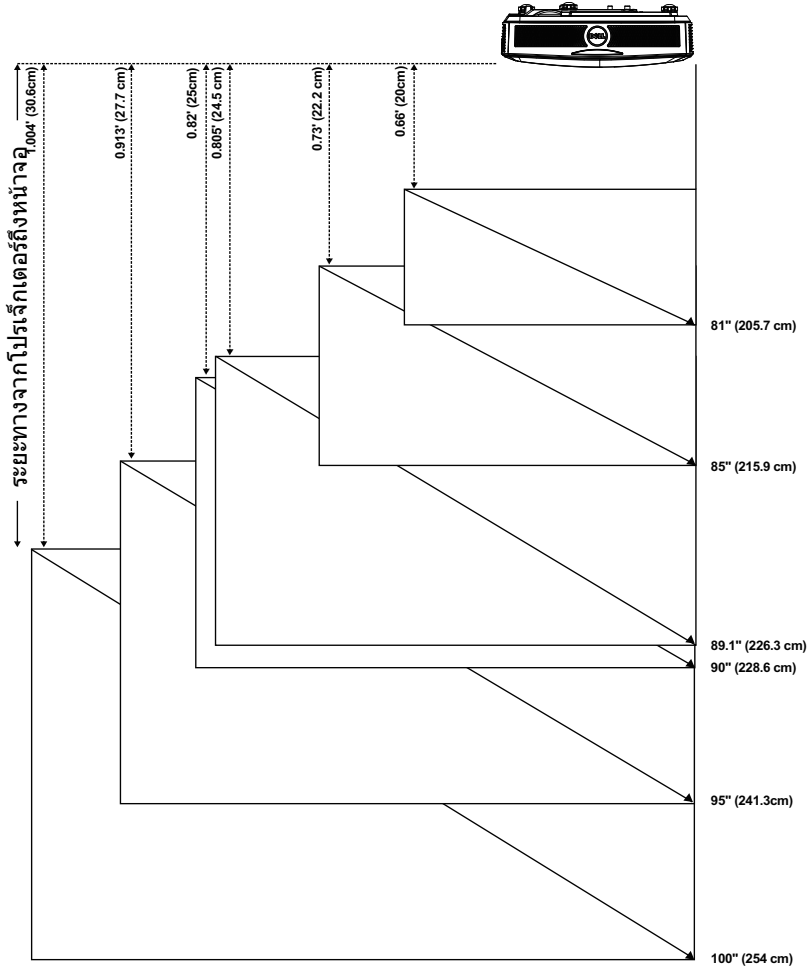



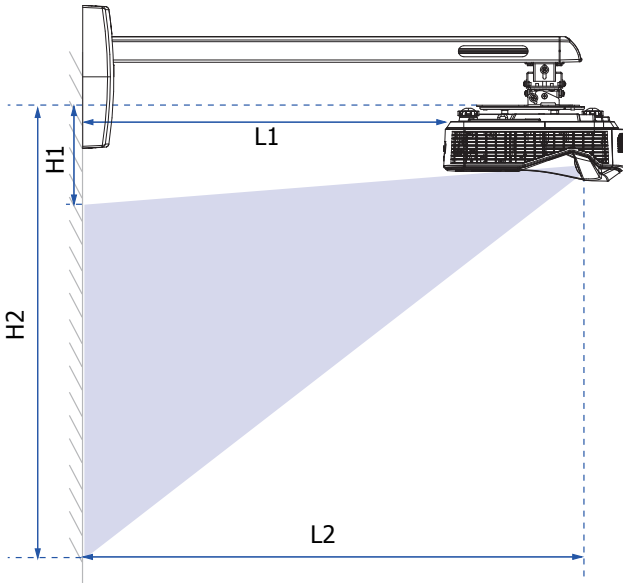

การปรับรูปทรงภาพที่ฉาย



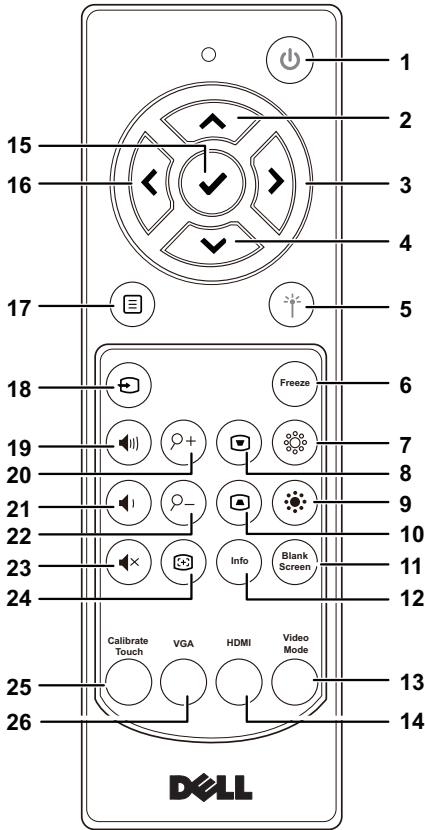









		ขนาดหน้าจอ				H1		H2		L1		L2	
เส้นทแยงมุม		ความกว้าง		ความสูง						กว้าง		กว้าง	
นิ้ว	มม.	นิ้ว	มม.	นิ้ว	มม.	นิ้ว	มม.	นิ้ว	มม.	นิ้ว	มม.	นิ้ว	มม.
81	2057	71	1793	40	1009	6	145	45	1153	8	200	18	452
85	2159	74	1882	42	1059	6	154	48	1212	9	222	19	474
89.1	2263	78	1972	44	1110	6	163	50	1273	10	245	20	497
90	2286	78	1992	44	1121	7	165	51	1286	10	250	20	502
95	2413	83	2103	47	1183	7	177	54	1360	11	278	21	530
100	2540	87	2214	49	1245	7	188	56	1434	12	306	22	558







รีโมทคอนโทรล



1	เพาเวอร์ 	เปิดหรือปิดโปรเจ็กเตอร์
2	ขึ้น 	กดเพื่อเคลื่อนที่ภายในรายการของเมนูที่แสดงบนหน้าจอ (OSD)
3	ขวา 	กดเพื่อเคลื่อนที่ภายในรายการของเมนูที่แสดงบนหน้าจอ (OSD)
4	ลง 	กดเพื่อเคลื่อนที่ภายในรายการของเมนูที่แสดงบนหน้าจอ (OSD)

5	เลเซอร์ 	ชี้ริโมทคอนโทรลไปที่หน้าจอ, กดปุ่มเลเซอร์ค้างไว้เพื่อเปิดทำงานแสงเลเซอร์ ⚠ คำเตือน: อย่ามองไปที่จุดเลเซอร์ ในขณะที่กำลังทำงาน หลีกเลี่ยงการส่องแสงเลเซอร์เข้าไปที่ตาของคุณ
6	ค้าง	กดเพื่อหยุดภาพบนหน้าจอชั่วคราว, จากนั้นกด "ค้าง" อีกครั้งเพื่อยกเลิกการหยุดภาพ
7	ปุ่มความสว่าง + 	กดเพื่อเพิ่มความสว่าง
8	การปรับแก้ภาพบิดเบี้ยว + 	กดเพื่อปรับความผิดเพี้ยนของภาพที่เกิดจากการเอียงโปรเจกเตอร์ (+/-40 องศา)
9	ปุ่มความสว่าง - 	กดเพื่อลดความสว่าง
10	การปรับแก้ภาพบิดเบี้ยว - 	กดเพื่อปรับความผิดเพี้ยนของภาพที่เกิดจากการเอียงโปรเจกเตอร์ (+/-40 องศา)
11	หน้าจอว่างเปล่า	กดเพื่อสลับระหว่างการแสดงหน้าจอว่างสีขาวและหน้าจอสีดำ และกลับไปยังการนำเสนอ
12	ข้อมูล	กดเพื่อแสดงข้อมูลโปรเจกเตอร์
13	โหมดวิดีโอ	โปรเจกเตอร์มีการกำหนดค่าล่วงหน้าที่เหมาะสมที่สุดสำหรับการแสดงผลข้อมูล (สไลด์การนำเสนอ) หรือวิดีโอ (ภาพยนตร์, เกม, ฯลฯ) กดปุ่ม โหมดวิดีโอ เพื่อสลับระหว่าง โหมดการนำเสนอ, โหมดสว่าง, โหมดภาพยนตร์, sRGB หรือ โหมดกำหนดเอง การกดปุ่ม โหมดวิดีโอ ครั้งแรก จะแสดงโหมดที่แสดงอยู่ในปัจจุบัน การกดปุ่ม โหมดวิดีโอ อีกครั้ง จะสลับระหว่างโหมดต่างๆ
14	HDMI	กดเพื่อเลือกแหล่งสัญญาณ HDMI
15	ป้อน 	กดเพื่อยืนยันการเลือก
16	ซ้าย 	กดเพื่อเคลื่อนที่ภายในรายการของเมนูที่แสดงบนหน้าจอ (OSD)
17	เมนู 	กดเพื่อเปิดทำงาน OSD
18	สัญญาณ 	กดเพื่อสลับระหว่างแหล่งสัญญาณ VGA, Composite, HDMI-1 และ HDMI-2
19	เพิ่มระดับเสียง 	กดเพื่อเพิ่มระดับเสียง
20	ซูม + 	กดเพื่อเพิ่มขนาดภาพ
21	ลดระดับเสียง 	กดเพื่อลดระดับเสียง

22	ซูม - 	กดเพื่อลดขนาดภาพ
23	ปิดเสียง 	กดเพื่อปิดเสียง หรือเลิกปิดเสียงลำโพงโปรเจ็กเตอร์
24	ปรับอัตราโน้มนำ 	กดเพื่อปรับภาพที่แสดงแบบอัตราโน้มนำ
25	ปรับเทียบการสัมผัส	กดเพื่อปรับเทียบการสัมผัสเพื่อปรับสำหรับความแม่นยำที่มากขึ้น
		 หมายเหตุ: ต้องมีการตั้งค่ายูทิลิตี้
26	VGA	กดเพื่อเลือกสัญญาณ VGA

ช่วงการทำงานของรีโมทคอนโทรล

ระยะการใช้งาน	
มุม	$\pm 30^\circ$
ระยะทาง	7 ม./22.97 ฟุต

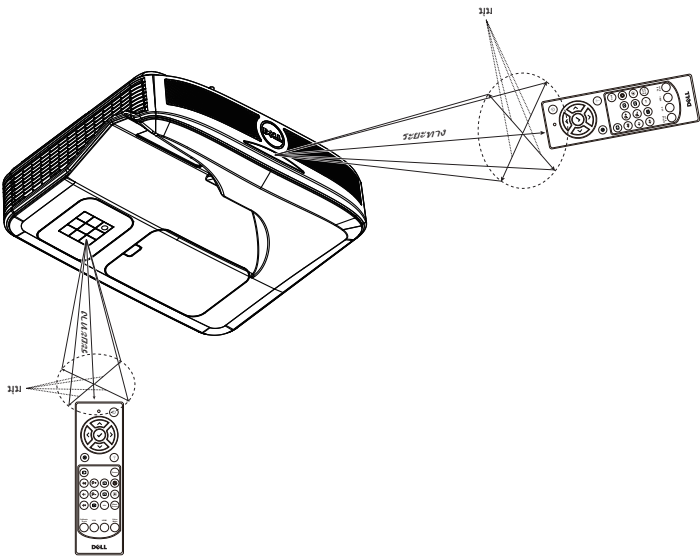

หมายเหตุ: ระยะการทำงานที่แท้จริงอาจแตกต่างจากแผนภูมิเล็กน้อย นอกจากนี้ แบตเตอรี่ที่อ่อนจะทำให้รีโมทคอนโทรลสั่งการโปรเจ็กเตอร์ได้อย่างไม่เหมาะสม

2

การใช้ปากกาแบบอินเตอร์แอคทีฟ (สำหรับรุ่น S560P เท่านั้น)

โปรเจคเตอร์รุ่น S560P ฉายภาพของคอมพิวเตอร์เดสก์ทอปที่เชื่อมต่อไปยังไวท์บอร์ด และทำงานเป็นอุปกรณ์ป้อนข้อมูลไปยังคอมพิวเตอร์ คุณสามารถนำทาง เลือก และโต้ตอบกับโปรแกรมคอมพิวเตอร์ของคุณจากไวท์บอร์ด

รุ่น S560P เป็นโปรเจคเตอร์ที่ใช้ปากกาในการโต้ตอบ ดาวน์โหลดและติดตั้ง ยูทิลิตี้ อินเตอร์แอคทีฟ Dell S560x สำหรับการตั้งค่าครั้งแรก และทำการปรับเทียบการ ปฏิสัมพันธ์

ความต้องการของระบบ



หมายเหตุ: คอมพิวเตอร์ของคุณต้องมีคุณสมบัติตรงตามความต้องการของระบบขั้นต่ำ:

ระบบปฏิบัติการ	จำนวนจุดสัมผัสที่รองรับ	การติดตั้งยูทิลิตี้อินเตอร์แอคทีฟ S560x*1	
		สำหรับการตั้งค่าครั้งแรก	สำหรับใช้งานในภายหลัง
Windows 7/8/10	10 จุดสัมผัส	ที่รองรับ*3	ไม่จำเป็น
MAC OS X (10.7~10.11)	1 จุดสัมผัส*4	ที่รองรับ	จำเป็น โปรดติดตั้งยูทิลิตี้ในคอมพิวเตอร์ระบบ Mac ทุกเครื่อง เพื่อใช้งานกับรุ่น S560P
ChromeBook	10 จุดสัมผัส	ไม่รองรับ โปรดใช้คอมพิวเตอร์ที่ใช้ระบบปฏิบัติการ Windows หรือ Mac เพื่อเสร็จสิ้นการตั้งค่าครั้งแรกสำหรับรุ่น S560P	ไม่จำเป็น

*1 : รัยยูทิลิตี้อินเตอร์แอคทีฟของรุ่น S560X ใต้จาก CD ที่ให้มา หรือดาวน์โหลดได้จากฝ่ายสนับสนุนของ Dell

*2 : รุ่น S560P ต้องทำการปรับเทียบในครั้งแรก ตรวจสอบให้แน่ใจว่า คุณได้ปรับเทียบปากกาแบบอินเตอร์แอคทีฟก่อนใช้งาน

*3 : ต้องทำการติดตั้ง .NET Framework 4.0

*4 : ระบบปฏิบัติ Mac รองรับ 1 จุดสัมผัสเท่านั้น



หมายเหตุ: เพื่อความแม่นยำที่ดีกว่า คุณควรตั้งโหมดแสดงผลเป็น "โปรเจคเตอร์เท่านั้น" ก่อนปรับเทียบค่า รายละเอียดเพิ่มเติมเกี่ยวกับฟังก์ชันการสัมผัสและการปรับเทียบในโหมดการแสดงผลต่างๆ โปรดไปที่ "คู่มือการตั้งค่าการสัมผัสของรุ่น S560T" ในการแก้ไขปัญหา ค่าถาม 2

เกี่ยวกับปากกาอินเตอร์แอคทีฟของคุณ

ปากกาแบบอินเตอร์แอคทีฟให้ผู้ใช้โต้ตอบกับเนื้อหาที่ฉายในแบบเดียวกับการป้อนข้อมูลด้วยเมาส์

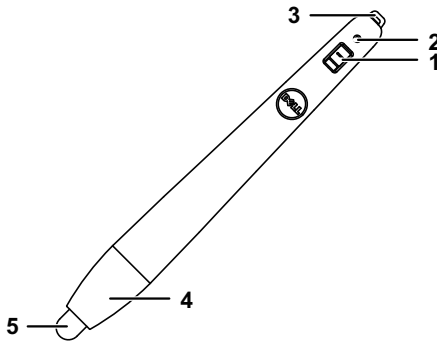

1	สวิตช์เพาเวอร์
2	ไฟแสดงสถานะเพาเวอร์ เมื่อคุณเปิดการใช้งานปากกา ไฟแสดงสถานะจะกระพริบสองสามวินาทีและดับลง เขียว: การทำงานปกติ แดง: แบตเตอรี่อ่อน ไฟไม่ติด: แบตเตอรี่ไม่มีไฟ
3	ที่ยึดสายรัดข้อมือ
4	การเปิดช่องใส่แบตเตอรี่ หมุนเพื่อเปิดและเปลี่ยนแบตเตอรี่
5	ปลายปากกา

การเปลี่ยนปลายปากกาอินเตอร์แอคทีฟใหม่



หมายเหตุ: หากปลายปากกาได้รับความเสียหายหรือไม่สามารถใช้งานได้ดีอีกต่อไป คุณควรเปลี่ยนใหม่

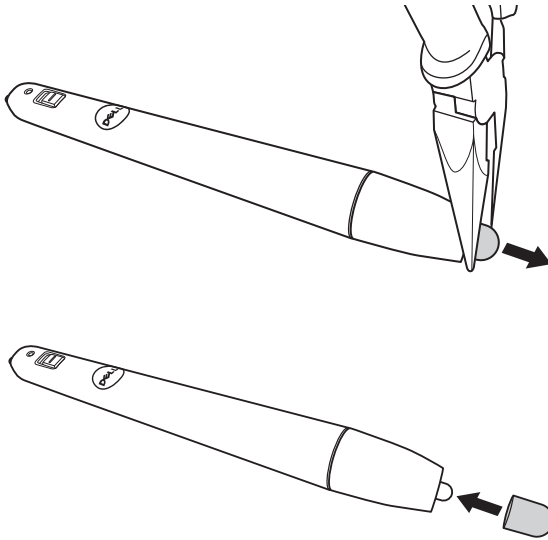

การติดตั้งแบตเตอรี่ปากกาอินเตอร์แอคทีฟ



หมายเหตุ: ถ้าแบตเตอรี่อ่อน ไฟ LED จะเริ่มกระพริบเป็นสีแดงเหมือนที่คุณเปิดการใช้งานปากกา คุณควรเปลี่ยนแบตเตอรี่ใหม่ด้วยแบตเตอรี่ AAA 2 ก้อน

1 คุณสามารถเปิดช่องใส่แบตเตอรี่โดยการหมุนที่หัวปากกา

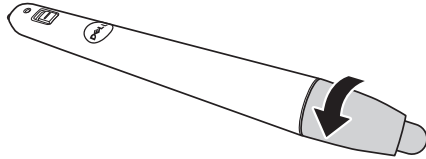

2 ใส่แบตเตอรี่ โดยใส่ขั้วให้ถูกต้องตามสัญลักษณ์ในช่องใส่แบตเตอรี่ด้านบนหัวปากกา

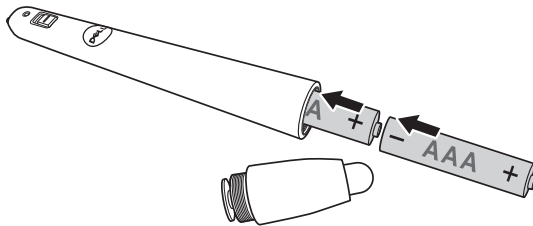

หมายเหตุ: หลีกเลี่ยงการใช้แบตเตอรี่ที่มีชนิดแตกต่างกันผสมกัน หรือใช้แบตเตอรี่ใหม่และเก่าด้วยกัน

3 ใส่หัวปากกากลบเข้าไป และหมุนจนกระทั่งช่องใส่แบตเตอรี่ปิดแน่น

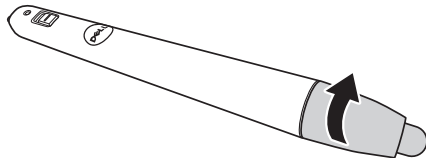

การใช้ปากกาแบบอินเตอร์แอกทีฟกับรุ่น S560P

ขั้นตอนที่ 1: เชื่อมต่อคอมพิวเตอร์กับโปรเจคเตอร์โดยการใช้สาย HDMI/ VGA เพื่อแสดงภาพ เชื่อมต่อสาย USB สำหรับการใช้ในโหมดอินเตอร์แอกทีฟ หากใช้ระบบปฏิบัติการ Mac ให้รันยูทิลิตี้อินเตอร์แอกทีฟ S560x เพื่อตั้งค่าปากกา

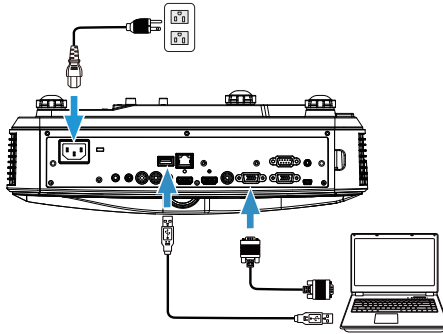

ขั้นตอนที่ 2 ให้รันยูทิลิตี้อินเตอร์แอกทีฟ Dell S560x ผู้ใช้สามารถเลือกโหมดอินเตอร์แอกทีฟเริ่มต้นได้ (👉) สำหรับจุดสัมผัสหลายจุด สลับไปเป็นโหมดเปิดการใช้ปากกาสำหรับรุ่น S560P

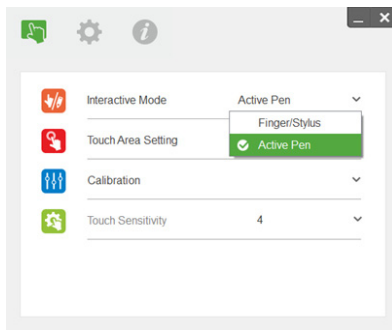

ระบบปฏิบัติการ Mac รองรับจุดสัมผัสเดี่ยวเท่านั้น



หมายเหตุ: สำหรับคอมพิวเตอร์ระบบปฏิบัติการ Mac ต้องใช้ยูทิลิตี้อินเตอร์แอกทีฟ Dell S560x

การตั้งค่าพื้นที่สัมผัส

สลับไปยังโหมดการแสดงผล "โปรเจคเตอร์เท่านั้น"

1 เลือกการตั้งค่าพื้นที่สัมผัสอัตโนมัติ:

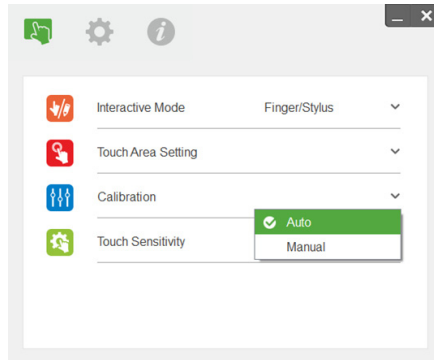

หมายเหตุ:

- ออกจากโปรแกรมซอฟต์แวร์ทั้งหมด
- ลดแสงแวดล้อม
- ห้ามบังหรือเขย่าเลนส์ในระหว่างการตั้งค่าพื้นที่สัมผัส
- ตรวจสอบว่า การฉายภาพชัดเจนหรือไม่ ถ้าไม่ ให้ปรับโฟกัสเพื่อปรับภาพให้คมชัด
- หากหน้าต่างบ๊อบอัพแสดงข้อความล้มเหลวแสดงขึ้น ให้สลับไปเป็นการตั้งค่าพื้นที่สัมผัสด้วยตนเอง

2 เลือกการตั้งค่าพื้นที่สัมผัสด้วยตนเอง:

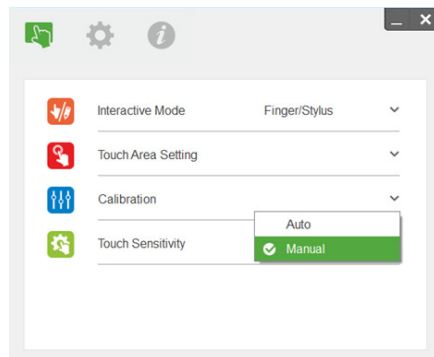

2-1 หลังจากทีกล้องจับภาพการฉายภาพแล้ว หน้าต่างพื้นที่สัมผัสจะปรากฏขึ้น หากภาพที่จับได้ไม่ชัดเจนพอ โปรดเลือก "การเลือกโหมดแสงแวดล้อม" ใหม่อีกครั้ง จาก "อัตโนมัติ" ไปจนถึง "สว่าง" หรือ "หริ่ง" ตามสภาพตามจริงของแสงแวดล้อม

ข้อสังเกต: ภาพที่จับได้แสดงมุมมองจริงของกล้อง ซึ่งตรงข้ามกับการฉายภาพ ตัวอย่างเช่น: P1 คือ มุมขวาล่าง P2 คือ มุมซ้ายล่าง เป็นต้น

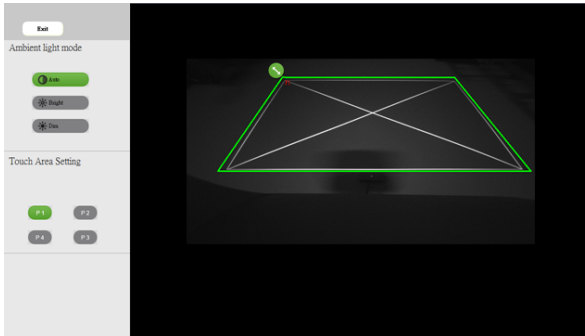

2-2 การปรับขอบพื้นที่สัมผัสอย่างละเอียด

ขั้นตอนที่ 1: คลิกที่ P1 ใช้เมาส์ลาก P1 ไปยังมุมซ้ายบน จัดวางโซนสี่เหลี่ยมที่ปรับได้ด้วยกรอบสี่ขาวที่ฉาย

ขั้นตอนที่ 2: ปรับ P2 ถึง P4 ตามลำดับ โซนสี่เหลี่ยมที่ปรับได้ควรทับซ้อนกรอบสี่ขาวที่ฉายทั้งหมด

ขั้นตอนที่ 3: สุดท้าย ให้ตรวจสอบอีกครั้งว่า โซนสี่เหลี่ยมที่ปรับได้ควรทับซ้อนกรอบสี่ขาวที่ฉายทั้งหมดแล้ว ถ้าไม่ ให้ปรับโดยละเอียดอีกครั้ง

2-3 เมื่อพื้นที่สัมผัสอยู่ในตำแหน่งที่ถูกต้องแล้ว จากนั้น คลิกที่ปุ่มออก

การปรับเทียบปากกา

- 1 สลับไปยังโหมดการแสดงผล "โปรเจคเตอร์เท่านั้น"
- 2 ทำการปรับเทียบการสัมผัสบนรุ่น S560P โดยการใช้อยูทิลิตี้อินเตอร์แอกทีฟ แอคทีฟ S560x (ระบบปฏิบัติการ Win Mac)
- 3 เลือกการปรับเทียบอัตโนมัติในขณะที่กำลังรันยูทิลิตี้อินเตอร์แอกทีฟ แอคทีฟ S560x

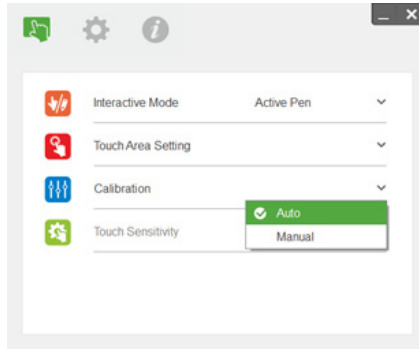

หมายเหตุ: หากหน้าต่างป๊อปอัพแสดงข้อความล้มเหลวแสดงขึ้น ให้ปฏิบัติตามขั้นตอนด้านล่างเพื่อไปยังการแก้ไขปัญหา และทำการปรับเทียบอัตโนมัติอีกครั้ง

- ปิดโปรแกรมซอฟต์แวร์ทั้งหมด
- ลดแสงแวดล้อม
- ห้ามบังหรือเขย่าเลนส์ในระหว่างการปรับเทียบ
- ตรวจสอบว่า ภาพที่ฉายชัดเจน ถ้าไม่ ให้ปรับโฟกัสเพื่อให้ภาพคมชัด

หากการปรับเทียบอัตโนมัติล้มเหลว ให้ตั้งค่าโดยการใช้ "การปรับเทียบด้วยตนเอง"

- 4 เลือกการปรับเทียบด้วยตนเอง และปฏิบัติตามขั้นตอนสำหรับการปรับเทียบ แนะนำให้ทำการปรับเทียบด้วยตนเองเพื่อความแม่นยำที่มากกว่า

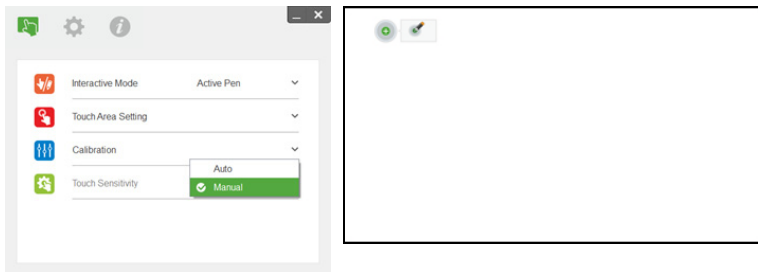

3

การใช้การสัมผัสแบบอินเตอร์แอคทีฟ (สำหรับรุ่น S560T เท่านั้น)

โปรเจคเตอร์รุ่น S560T ฉายภาพของคอมพิวเตอร์เดสก์ทอปที่เชื่อมต่อไปยังไวท์บอร์ด และทำงานเป็นอุปกรณ์ป้อนข้อมูลไปยังคอมพิวเตอร์ คุณสามารถนำทาง เลือก และโต้ตอบกับโปรแกรมคอมพิวเตอร์ของคุณจากไวท์บอร์ด

โปรเจคเตอร์รุ่น S560T เป็นโปรเจคเตอร์สัมผัสแบบอินเตอร์แอคทีฟ 10 จุด เพื่อตั้งค่าฟังก์ชันอินเตอร์แอคทีฟ ให้ติดตั้งอุปกรณ์รับการสัมผัสตามที่ได้อธิบายไว้ใน "คำแนะนำการตั้งค่าการสัมผัส" ดังนั้น ใช้อยู่มือคู่มืออินเตอร์แอคทีฟ Dell S560x สำหรับการตั้งค่า และการปรับเทียบครั้งแรก ซึ่งสามารถพบได้ใน CD และดาวน์โหลดได้จากผ่านสนับสนุนของ Dell

ความต้องการของระบบ



หมายเหตุ: คอมพิวเตอร์ของคุณต้องมีคุณสมบัติตรงตามความต้องการของระบบขั้นต่ำ:

ระบบปฏิบัติการ	จำนวนจุดสัมผัสที่รองรับ	การติดตั้งยูทิลิตี้อินเตอร์แอคทีฟ S560x*1	
		สำหรับการตั้งค่าครั้งแรก	สำหรับใช้งานในภายหลัง
Windows 7/8/10	10 จุดสัมผัส	ที่รองรับ*3	ไม่จำเป็น
MAC OS X (10.7~10.11)	1 จุดสัมผัส*4	ที่รองรับ	จำเป็น โปรดติดตั้งยูทิลิตี้ติดตั้งลงในคอมพิวเตอร์ระบบ Mac ทุกเครื่อง เพื่อใช้งานกับรุ่น S560T
ChromeBook	10 จุดสัมผัส	ไม่รองรับ โปรดใช้คอมพิวเตอร์ที่ใช้ระบบปฏิบัติการ Windows หรือ Mac เพื่อเสร็จสิ้นการตั้งค่าครั้งแรกสำหรับรุ่น S560T	ไม่จำเป็น

*1 : รัยยูทิลิตี้อินเตอร์แอคทีฟของรุ่น S560x ได้จาก CD ที่ให้มา หรือดาวน์โหลดได้จากฝ่ายสนับสนุนของ Dell

*2 : รุ่น S560T ต้องทำการจัดแนวและปรับเทียบค่าในครั้งแรก ตรวจสอบให้แน่ใจว่าคุณได้ดำเนินการขั้นตอนการติดตั้งเสร็จสิ้นแล้วก่อนการใช้งาน

*3 : ต้องทำการติดตั้ง .NET Framework 4.0

*4 : ระบบปฏิบัติการ Mac รองรับ 1 จุดสัมผัสเท่านั้น



หมายเหตุ: เพื่อความแม่นยำที่ดีกว่า คุณควรตั้งโหมดแสดงผลเป็น "โปรเจคเตอร์เท่านั้น" ก่อนปรับเทียบค่า รายละเอียดเพิ่มเติมเกี่ยวกับฟังก์ชันการสัมผัสและการปรับเทียบในโหมดการแสดงผลต่างๆ โปรดไปที่ "คู่มือการตั้งค่าการสัมผัสของรุ่น S560T" ในการแก้ไขปัญหา คำถาม 2

การตั้งค่าการสัมผัสแบบอินเตอร์แอคทีฟ

เพื่อตั้งค่าฟังก์ชันอินเตอร์แอคทีฟ ให้ติดตั้งอุปกรณ์รับการสัมผัสตามที่ได้อธิบายไว้ใน "คำแนะนำการตั้งค่าการสัมผัส"

การใช้ปากกาแบบอินเตอร์แอคทีฟกับรุ่น S560T

ขั้นตอนที่ 1: เชื่อมต่อคอมพิวเตอร์กับโปรเจคเตอร์โดยใช้สาย HDMI/ VGA เพื่อแสดงภาพ เชื่อมต่อสาย USB สำหรับการใช้ในโหมดอินเตอร์แอคทีฟ หากใช้ระบบปฏิบัติการ Mac ให้รียูทีลิตี้อินเตอร์แอคทีฟ S560x เพื่อตั้งค่าการสัมผัส

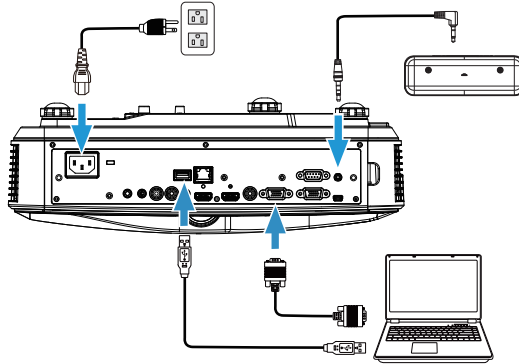

ขั้นตอนที่ 2:

ทำการร่ายูทิลิตี้อินเตอร์แอกทีฟ แดคทีฟ Dell S560x ผู้ใช้สามารถเลือกโหมดอินเตอร์แอกทีฟเริ่มต้น (👉) สำหรับการสัมผัสหลายจุด สลับไปยังโหมดนิ้วมือ/สไตลัสสำหรับรุ่น S560T ด้วยการสัมผัสแบบอินเตอร์แอกทีฟกับอุปกรณ์รับการสัมผัส

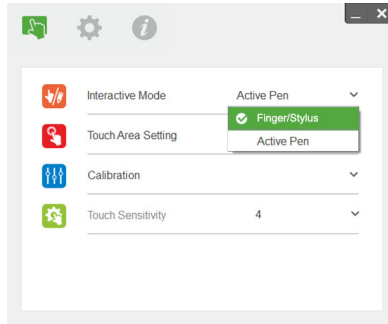

จุดสัมผัสเดี่ยวเท่านั้นที่มีในระบบ Mac OS X



หมายเหตุ: สำหรับคอมพิวเตอร์ระบบปฏิบัติการ Mac ต้องใช้ยูทิลิตี้อินเตอร์แอกทีฟ Dell S560x

การตั้งค่าพื้นที่สัมผัส

สลับไปยังโหมดการแสดงผล "โปรเจคเตอร์เท่านั้น"

1 เลือกการตั้งค่าพื้นที่สัมผัสอัตโนมัติ:

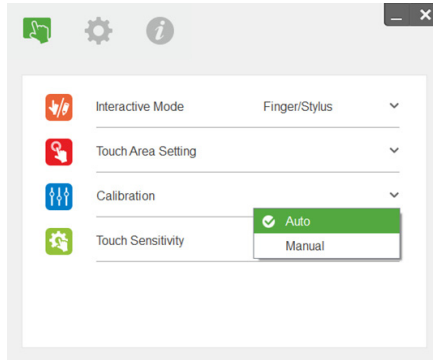

หมายเหตุ:

- ออกจากโปรแกรมซอฟต์แวร์ทั้งหมด
- ลดแสงแวดล้อม
- ห้ามบังหรือเขย่าเลนส์ในระหว่างการตั้งค่าพื้นที่สัมผัส
- ตรวจสอบว่า การฉายภาพชัดเจนหรือไม่ ถ้าไม่ ให้ปรับโฟกัสเพื่อปรับภาพให้คมชัด
- หากหน้าต่างป๊อปอัพแสดงข้อความล้มเหลวแสดงขึ้น ให้สลับไปเป็นการตั้งค่าพื้นที่สัมผัสด้วยตนเอง

2 เลือกการตั้งค่าพื้นที่สัมผัสด้วยตนเอง:

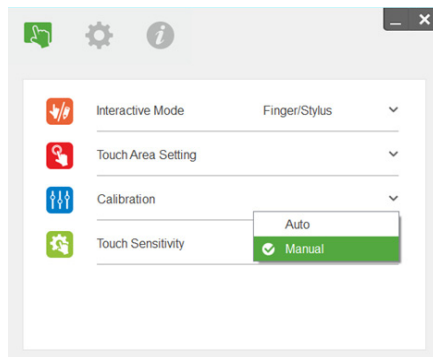

2-1 หลังจากทีกล้องจับภาพการฉายภาพแล้ว หน้าต่างพื้นที่สัมผัสจะปรากฏขึ้น หากภาพที่จับได้ไม่ชัดเจนพอ โปรดเลือก "การเลือกโหมดแสงแวดล้อม" ใหม่อีกครั้ง จาก "อัตโนมัติ" ไปจนถึง "สว่าง" หรือ "หริ่ง" ตามสภาพตามจริงของแสงแวดล้อม

ข้อสังเกต: ภาพที่จับได้แสดงมุมมองจริงของกล้อง ซึ่งตรงข้ามกับการฉายภาพ ตัวอย่างเช่น: P1 คือ มุมขวาล่าง P2 คือ มุมซ้ายล่าง เป็นต้น

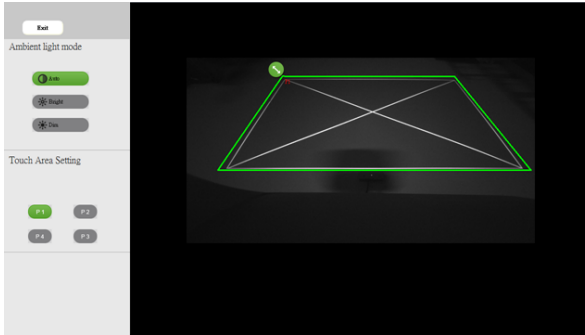

2-2 การปรับขอบพื้นที่สัมผัสอย่างละเอียด

ขั้นตอนที่ 1: คลิกที่ P1 ใช้เมาส์ลาก P1 ไปยังมุมซ้ายบน จัดวางขอบสี่เหลี่ยมที่ปรับได้ด้วยกรอบสีขาวที่ฉาย

ขั้นตอนที่ 2: ปรับ P2 ถึง P4 ตามลำดับ ขอบสี่เหลี่ยมที่ปรับได้ควรทับซ้อนกรอบสีขาวที่ฉายทั้งหมด

ขั้นตอนที่ 3: สุดท้าย ให้ตรวจสอบอีกครั้งว่า ขอบสี่เหลี่ยมที่ปรับได้ควรทับซ้อนกรอบสีขาวที่ฉายทั้งหมดแล้ว ถ้าไม่ ให้ปรับโดยละเอียดอีกครั้ง

2-3 เมื่อพื้นที่สัมผัสอยู่ในตำแหน่งที่ถูกต้องแล้ว จากนั้น คลิกที่ปุ่มออก

การปรับเทียบปากกาแบบอินเตอร์แอกทีฟ

- 1 สลับไปยังโหมดการแสดงผล "โปรเจคเตอร์เท่านั้น"
- 2 ทำการปรับเทียบการสัมผัสสมรุ่น S560P โดยการใช้อยูทิลิตี้อินเตอร์แอกทีฟ S560x (ระบบปฏิบัติการ Win Mac)
- 3 เลือกการปรับเทียบอัตโนมัติในขณะที่กำลังรันยูทิลิตี้อินเตอร์แอกทีฟ S560x

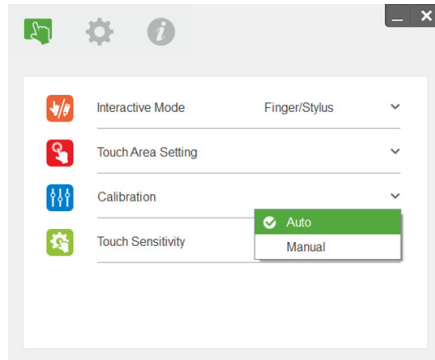

หมายเหตุ: หากหน้าต่างป๊อปอัพแสดงข้อความล้มเหลวแสดงขึ้น ให้ปฏิบัติตามขั้นตอนด้านล่างเพื่อไปยังการแก้ไขปัญหา และทำการปรับเทียบอัตโนมัติอีกครั้ง

- ปิดโปรแกรมซอฟต์แวร์ทั้งหมด
- ลดแสงแวดล้อม
- ห้ามบังหรือเขย่าเลนส์ในระหว่างการปรับเทียบ
- ตรวจสอบว่า ภาพที่ฉายชัดเจน ถ้าไม่ ให้ปรับโฟกัสเพื่อให้ภาพคมชัด

หากการปรับเทียบอัตโนมัติล้มเหลว ให้ตั้งค่าโดยการใช้ "การปรับเทียบด้วยตนเอง"

- 4 เลือกการปรับเทียบด้วยตนเอง และปฏิบัติตามขั้นตอนสำหรับการปรับเทียบ แนะนำให้ทำการปรับเทียบด้วยตนเองเพื่อความแม่นยำที่มากกว่า

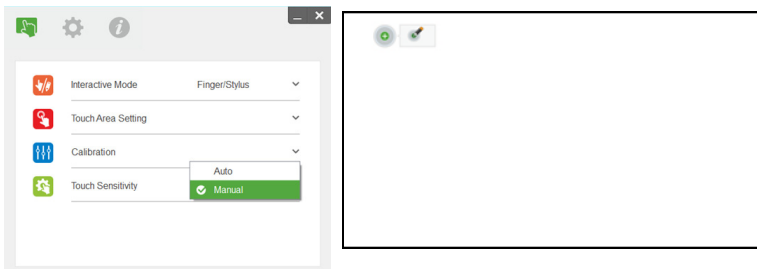

การใช้รุ่น S560T และปากกาเมจิกเขียนไวท์บอร์ด

เพื่อให้ปากกาเมจิกเขียนบนไวท์บอร์ดโดยไม่ส่งผลกระทบต่อการสัมผัส ให้ใช้ปุ่ม "แช่ภาพ" หรือปุ่ม "หน้าจอเปล่า" บนรีโมท

- 1 แช่ภาพ: ใช้ปุ่มแช่ภาพเพื่อหยุดภาพบนหน้าจอ และพักการทำงานของ การสัมผัส ให้กดปุ่มแช่ภาพอีกครั้งเพื่อกลับเข้าสู่การใช้งานการสัมผัส

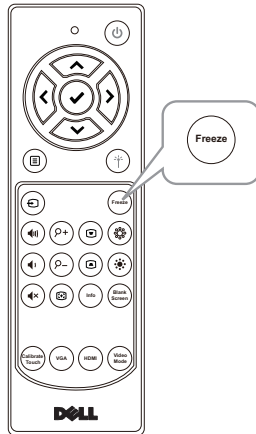

- 2 หน้าจอเปล่า: ใช้ปุ่มหน้าจอเปล่าเพื่อแสดงหน้าจอเปล่าบนโปรเจกเตอร์ กดปุ่มเพื่อสลับระหว่างภาพพื้นหลังสีขาว/ภาพพื้นหลังสีดำและกลับเข้าสู่การทำงานปกติ ในระหว่างโหมด "หน้าจอเปล่า" ระบบจะพักการทำงานของ การสัมผัสไว้

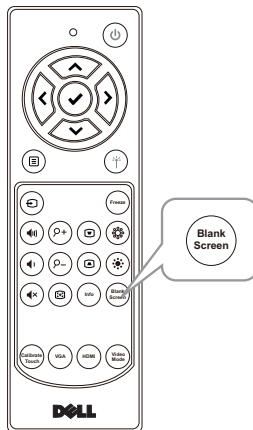

4

การเชื่อมต่ออะแดปเตอร์แสดงผลไร้สาย

การติดตั้งอะแดปเตอร์แสดงผลไร้สาย

โปรเจคเตอร์ของคุณมีพอร์ต HDMI และพอร์ตพลังงาน USB สำหรับอะแดปเตอร์การแสดงผลแบบไร้สาย

อะแดปเตอร์แสดงผลแบบไร้สายไม่ได้ให้มากับโปรเจคเตอร์ รุ่น S560P/S560T ของคุณ

ขั้นตอนการติดตั้งที่ปรากฏด้านล่าง:

- 1 ตรวจสอบให้แน่ใจว่า ปิดโปรเจคเตอร์เรียบร้อยแล้ว
- 2 เสียบสาย USB พลังงานเข้ากับอะแดปเตอร์การแสดงผลแบบไร้สาย จากนั้นเสียบอะแดปเตอร์การแสดงผลแบบไร้สาย

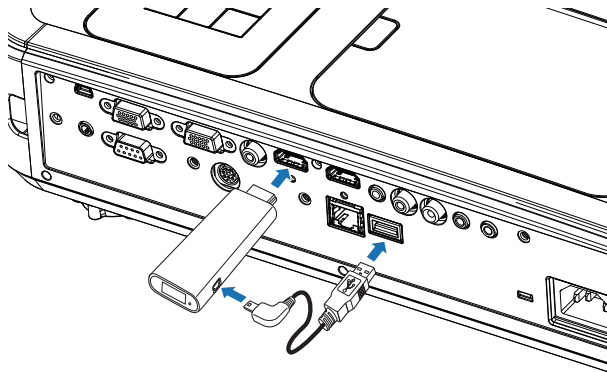

หมายเหตุ: สายพลังงาน USB มาพร้อมกับอะแดปเตอร์การแสดงผลไร้สาย และไม่ได้ให้มากับโปรเจคเตอร์ของคุณ

การตั้งค่าอะแดปเตอร์แสดงผลไร้สาย

1 เปิดโปรเจ็กเตอร์

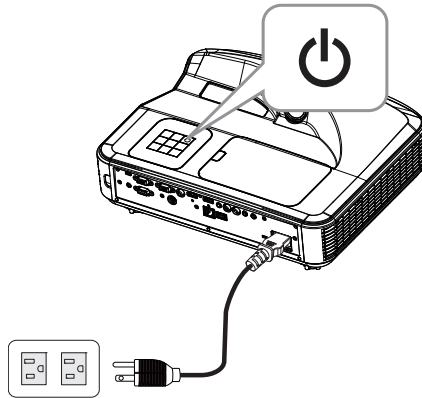

2 สลับไปยังแหล่งสัญญาณ "การแสดงผลแบบไร้สาย"

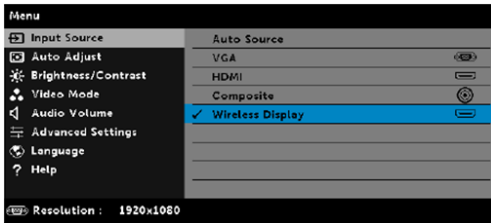

3 โปรดดูขั้นตอนการตั้งค่าอะแดปเตอร์การแสดงผลแบบไร้สายเพื่อดำเนินการเกี่ยวกับการฉายภาพแบบไร้สาย

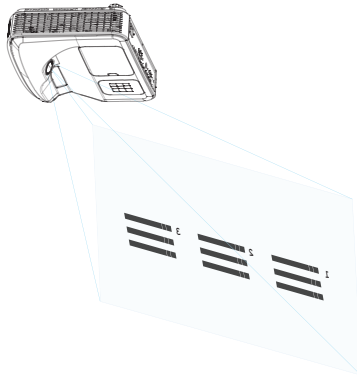

5

การแก้ไขปัญหา

เคล็ดลับการแก้ไขปัญหา

ถ้าคุณมีปัญหาเกี่ยวกับโปรเจ็กเตอร์ของคุณ ให้ดูเทคนิคการแก้ไขปัญหาต่อไปนี้ หากปัญหายังคงมีอยู่ ติดต่อเดลล์: www.dell.com/contactDell.



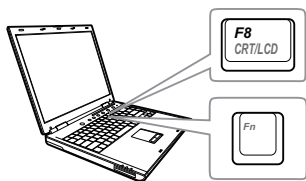

ปัญหา

ไม่มีภาพปรากฏบนหน้าจอ



ทางแก้ปัญหาที่อาจช่วยได้

- ตรวจสอบให้แน่ใจว่าคุณเลือกแหล่งสัญญาณเข้าที่ถูกต้องบนเมนู INPUT SOURCE (สัญญาณเข้า)
- ตรวจสอบให้แน่ใจว่าพอร์ตรูปภาพภายนอกเปิดทำงานอยู่ ถ้าคุณกำลังใช้คอมพิวเตอร์แล็ปท็อป Dell, กด (Fn+F8) สำหรับคอมพิวเตอร์ยี่ห้ออื่น ให้ดูเอกสารของคอมพิวเตอร์ ถ้าภาพไม่แสดงอย่างเหมาะสม โปรดอัปเดตไดรเวอร์วิดีโอของคอมพิวเตอร์ของคุณ สำหรับคอมพิวเตอร์ Dell โปรดดู www.dell.com/support
- ตรวจสอบให้แน่ใจว่าสายเคเบิลทั้งหมดเชื่อมต่ออย่างแน่นหนา ดู "การปรับขนาดภาพที่ฉาย" ในหน้า 10
- ตรวจสอบให้แน่ใจว่าขาต่างๆ ของขั้วต่อไม่งอหรือหัก
- ตรวจสอบให้แน่ใจว่าติดตั้งหลอดอย่างแน่นหนา (ดู "การเปลี่ยนหลอด" ในหน้า 38)
- ใช้ Test Pattern (รูปแบบทดสอบ) Projector Settings (การตั้งค่าโปรเจ็กเตอร์) ของเมนู Advanced Settings (การตั้งค่าขั้นสูง) ตรวจสอบให้แน่ใจว่าสีของรูปแบบทดสอบนั้นถูกต้อง

ปัญหา (ต่อ)	ทางแก้ปัญหาที่อาจช่วยได้ (ต่อ)
ภาพแสดงบางส่วน ไหลเลื่อนหรือแสดงไม่ถูกต้อง	<p>1 กดปุ่ม ปรับอัตโนมัติ บนรีโมทคอนโทรล</p> <p>2 ถ้าคุณกำลังใช้คอมพิวเตอร์แล็ปท็อป Dell ให้ตั้งความละเอียดของคอมพิวเตอร์เป็น 1080p (1920 x 1080):</p> <p>a คลิกขวาในส่วนที่ไม่ได้ใช้ของเดสก์ทอป Microsoft® Windows®, คลิก คุณสมบัติ, จากนั้นเลือกแท็บ การตั้งค่า</p> <p>b ตรวจสอบว่าการตั้งค่าเป็น 1920 x 1080 พิกเซลสำหรับพอร์ตจอภาพภายนอก</p> <p>c กด   (Fn+F8)</p> <p>ถ้าคุณมีปัญหาในการเปลี่ยนความละเอียดหรือจอภาพของคุณค้าง ให้เริ่มอุปกรณ์ทั้งหมดและโปรเจ็กเตอร์ใหม่</p> <p>ถ้าคุณไม่ได้ใช้คอมพิวเตอร์แล็ปท็อป Dell ให้ดูเอกสารของคอมพิวเตอร์ของคุณ ถ้าภาพไม่แสดงอย่างเหมาะสม โปรดอัปเดตไดรเวอร์วิดีโอของคอมพิวเตอร์ของคุณ สำหรับคอมพิวเตอร์ Dell โปรดดู www.dell.com/support</p>
หน้าจอไม่แสดงการนำเสนอของคุณ	ถ้าคุณกำลังใช้คอมพิวเตอร์พกพา, กด   (Fn+F8)
ภาพไม่นิ่ง หรือกะพริบ	ปรับแท็กรีกิ่งใน OSD Display Settings (การตั้งค่าจอแสดงผล) ของเมนู Advanced Settings (การตั้งค่าขั้นสูง) (ในโหมด PC เท่านั้น)
ภาพมีแถบกะพริบในแนวตั้ง	ปรับความถี่ใน OSD Display Settings (การตั้งค่าจอแสดงผล) ของเมนู Advanced Settings (การตั้งค่าขั้นสูง) (ในโหมด PC เท่านั้น)

ปัญหา (ต่อ)	ทางแก้ปัญหาที่อาจช่วยได้ (ต่อ)
สีของภาพไม่ถูกต้อง	<ul style="list-style-type: none"> • ถ้าจอแสดงผลได้รับสัญญาณเอาต์พุตไม่ถูกต้องจากกราฟฟิกการ์ด โปรดตั้งค่าชนิดสัญญาณเป็น RGB ใน OSD Image Settings (การตั้งค่าภาพ) ของแท็บ Advanced Settings (การตั้งค่าขั้นสูง) • ใช้ Test Pattern (รูปแบบทดสอบ) ใน Projector Settings (การตั้งค่าโปรเจกเตอร์) ของเมนู Advanced Settings (การตั้งค่าขั้นสูง) ตรวจสอบให้แน่ใจว่าสีของรูปแบบทดสอบนั้นถูกต้อง
ภาพไม่ได้โฟกัส	3 ตรวจสอบให้แน่ใจว่า หน้าจอการฉายอยู่ภายในระยะทางที่ต้องการจากโปรเจกเตอร์ (1.46 ฟุต [44.6 ซม.] ~1.83 ฟุต [55.8])
ภาพถูกยึดในขณะที่แสดง DVD 16:9	<p>โปรเจกเตอร์จะตรวจจ็บบนรูปแบบสัญญาณอินพุตโดยอัตโนมัติ เครื่องจะรักษาอัตราส่วนภาพของภาพที่ฉายตามรูปแบบสัญญาณอินพุตเป็นการตั้งค่าดั้งเดิม</p> <p>ถ้าภาพยังคงถูกยึดออก ให้ปรับอัตราส่วนภาพในเมนู Display Settings (การตั้งค่าจอแสดงผล) ของเมนู Advanced Settings (การตั้งค่าขั้นสูง) ใน OSD</p>
ภาพกลับด้าน	เลือก Projector Settings (การตั้งค่าโปรเจกเตอร์) ของ Advanced Settings (การตั้งค่าขั้นสูง) จาก OSD และปรับโหมดโปรเจกเตอร์
หลอดไหม้ หรือส่งเสียงดัง	เมื่อหลอดถึงอายุการใช้งาน หลอดอาจไหม้และอาจส่งเสียงดัง ถ้าเกิดเหตุการณ์เช่นนี้ขึ้น โปรเจกเตอร์จะไม่สามารถกลับมาเปิดได้อีกในการเปลี่ยนหลอด ดู "การเปลี่ยนหลอด" ในหน้า 38
ไฟ หลอด ติดเป็นสีเหลืองตลอด	ถ้าไฟ หลอด ติดเป็นสีเหลือง ให้เปลี่ยนหลอด

ปัญหา (ต่อ)	ทางแก้ปัญหาที่อาจช่วยได้ (ต่อ)
ไฟ หลอด กะพริบเป็นสีเหลือง	<p>ถ้าไฟ หลอด กะพริบเป็นสีเหลือง, การเชื่อมต่อโมดูลหลอดอาจไม่เหมาะสม โปรดตรวจสอบโมดูลหลอด และตรวจดูให้แน่ใจว่าติดตั้งอย่างเหมาะสม</p> <p>ถ้าไฟ หลอด และไฟ เพาเวอร์ กะพริบเป็นสีเหลือง แสดงว่า ระบบหลอดทำงานล้มเหลว และโปรเจ็กเตอร์จะปิดเครื่องโดยอัตโนมัติ</p> <p>ถ้าไฟ หลอด และ อุณหภูมิ กะพริบเป็นสีเหลือง และไฟ เพาเวอร์ ติดเป็นสีน้ำเงิน หมายความว่า ล้อสีทำงานล้มเหลว และโปรเจ็กเตอร์จะปิดเครื่องโดยอัตโนมัติ</p> <p>ในการล้างโหมดการป้องกัน กดปุ่มเพาเวอร์ค้างไว้เป็นเวลา 10 วินาที</p>
ไฟ อุณหภูมิ ติดเป็นสีเหลือง	<p>โปรเจ็กเตอร์ร้อนเกินไป จอแสดงผลจะปิดเครื่องโดยอัตโนมัติ เปิดจอแสดงผลอีกครั้งหลังจากที่โปรเจ็กเตอร์เย็นลง หากปัญหายังคงมีอยู่ ติดต่อเดลล์: www.dell.com/contactDell.</p>
ไฟ อุณหภูมิ กะพริบเป็นสีเหลือง	<p>ถ้าพัดลมโปรเจ็กเตอร์ล้มเหลว โปรเจ็กเตอร์จะปิดโดยอัตโนมัติ พยายามล้างโหมดโปรเจ็กเตอร์โดยการกดปุ่ม เพาเวอร์ ค้างไว้เป็นเวลา 10 วินาที โปรดรอเป็นเวลาประมาณ 5 นาที และลองเปิดเครื่องอีกครั้ง หากปัญหายังคงมีอยู่ ติดต่อเดลล์: www.dell.com/contactDell.</p>
รีโมทคอนโทรลทำงานไม่ราบรื่นหรือทำงานได้เพียงภายในระยะที่จำกัดเท่านั้น	<p>แบตเตอรี่อาจเหลือน้อย ถ้าใช่ ให้เปลี่ยนแบตเตอรี่ใหม่ด้วยแบตเตอรี่ AAA 2 ก้อน</p>

สัญญาณแนะนำ

สถานะโปรเจ็กเตอร์	คำอธิบาย	ไฟแสดงสถานะ		
		เพาเวอร์	อุณหภูมิ (เหลือง)	หลอด (เหลือง)
โคมตสแตนด์บาย	โปรเจ็กเตอร์อยู่ในโคมตสแตนด์บายพร้อมที่จะเปิดเครื่อง	สีขาวกะพริบ	ดับ	ดับ
โคมตสแตนด์บาย	โปรเจ็กเตอร์ใช้เวลาเล็กน้อยในการอุ่นเครื่องและเปิดเครื่องขึ้นมา	สีขาว	ดับ	ดับ
หลอดติด	โปรเจ็กเตอร์อยู่ในโคมตสแตนด์บายพร้อมที่จะแสดงภาพ ☒ หมายถึง: ไม่สามารถเข้าถึงเมนู OSD ได้	สีขาว	ดับ	ดับ
โคมตสแตนด์บาย	โปรเจ็กเตอร์กำลังทำให้เครื่องเย็นลงเพื่อปิดเครื่อง	สีขาว	ดับ	ดับ
โปรเจ็กเตอร์ร้อนเกินไป	โปรเจ็กเตอร์จะ ปิดเครื่องโดยอัตโนมัติหากอุณหภูมิอากาศอาจสูงกว่า 40°C ตรวจสอบให้แน่ใจว่าช่องระบายอากาศไม่ถูกปิดกั้น และอุณหภูมิสิ่งแวดล้อมอยู่ภายในช่วงที่ทำงานได้ หากยังคงพบปัญหาอยู่ติดต่อเดลล์	ดับ	เหลือง	ดับ
พัดลมเสีย	พัดลมตัวใดตัวหนึ่งทำงานล้มเหลว โปรเจ็กเตอร์จะปิดเครื่องโดยอัตโนมัติหากยังคงพบปัญหาอยู่ ติดต่อเดลล์	ดับ	เหลืองกะพริบ	ดับ
หลอดเสีย	หลอดทำงานล้มเหลว โปรเจ็กเตอร์จะปิดเครื่องโดยอัตโนมัติ ถอดปลั๊กสายไฟ จากนั้นจึงเปิดจอสแสดงผลอีกครั้ง หากยังคงพบปัญหาอยู่ ติดต่อเดลล์	เหลือง กะพริบ	ดับ	เหลืองกะพริบ
ลॉสเสียบ	ลॉสไม่สามารถเริ่มได้ โปรเจ็กเตอร์ทำงานล้มเหลว และโปรเจ็กเตอร์จะปิดเครื่องโดยอัตโนมัติ ถอดปลั๊กสายไฟ หลังจาก 3 นาที ให้ถอดปลั๊กสายไฟ จากนั้นจึงเปิดจอสแสดงผลอีกครั้ง หากยังคงพบปัญหาอยู่ ติดต่อเดลล์	สีขาว	เหลืองกะพริบ	เหลืองกะพริบ
หลอดทำงานล้มเหลว	หลอดเสีย เปลี่ยนหลอด	ดับ	ดับ	เหลือง
ผิดพลาด - แหล่งจ่ายไฟ DC (+12V)	เพาเวอร์ซัพพลายถูกขัดจังหวะ โปรเจ็กเตอร์จะปิดเครื่องโดยอัตโนมัติ ถอดปลั๊กสายไฟ หลังจาก 3 นาที ให้ถอดปลั๊กสายไฟ จากนั้นจึงเปิดจอสแสดงผลอีกครั้ง หากยังคงพบปัญหาอยู่ ติดต่อเดลล์	เหลือง กะพริบ	เหลือง	เหลือง
การเชื่อมต่อโมดูลหลอดล้มเหลว	การเชื่อมต่อโมดูลหลอดอาจไม่แน่น ตรวจสอบโมดูลหลอด และตรวจสอบให้แน่ใจว่าติดตั้งอย่างเหมาะสม หากยังคงพบปัญหาอยู่ ติดต่อเดลล์	ดับ	ดับ	เหลืองกะพริบ

6

การบำรุงรักษา

การเปลี่ยนหลอด

- △ ข้อควรระวัง: ก่อนที่คุณจะเริ่มกระบวนการใดๆ ในส่วนนี้ ให้ปฏิบัติตามขั้นตอนเพื่อความปลอดภัย ตามที่อธิบายไว้ใน หน้า 9

เปลี่ยนหลอดไฟใหม่เมื่อมีข้อความ "**Lamp is approaching the end of its useful life in the operation. Replacement suggested!**"

(หลอดไฟใกล้หมดอายุการใช้งาน แนะนำให้ทำการเปลี่ยน!)

www.dell.com/lamps" ปรากฏบนหน้าจอ ถ้าปัญหานี้ยังคงมีอยู่หลังจากที่เปลี่ยนหลอด, ติดต่อ Dell

- △ ข้อควรระวัง: ใช้หลอดของแท้ เพื่อให้มั่นใจถึงสภาพการทำงานที่ปลอดภัยและดีที่สุดในของโปรเจ็กเตอร์ของคุณ
- △ ข้อควรระวัง: ในขณะที่ใช้ หลอดภาพจะร้อนมาก อย่าพยายามเปลี่ยนหลอดจนกระทั่งปล่อยให้โปรเจ็กเตอร์เย็นลงเป็นเวลาอย่างน้อย 30 นาที
- △ ข้อควรระวัง: อย่าสัมผัสที่หลอด หรือส่วนที่เป็นแก้วของหลอด ไม่ว่าเวลาใดๆ หลอดภาพโปรเจ็กเตอร์มีความเปราะบาง และอาจแตกละเอียดได้ หากสัมผัส ชื่นแก้วที่แตกละเอียดมีความคม และสามารถทำให้เกิดการบาดเจ็บได้
- △ ข้อควรระวัง: ถ้าหลอดแตกละเอียด ให้นำชิ้นแก้วที่แตกออกจากโปรเจ็กเตอร์ทั้งหมด และทิ้งหรือนำไปรีไซเคิลตามกฎหมายท้องถิ่นในประเทศ หรือของรัฐ สำหรับข้อมูลเพิ่มเติม ดู www.dell.com/hg

- 1 ปิดโปรเจ็กเตอร์ และถอดปลั๊กสายไฟออก
- 2 ปล่อยให้โปรเจ็กเตอร์เย็นลงเป็นเวลาอย่างน้อย 30 นาที
- 3 ไขสกรูที่ยึดฝาปิดหลอดออก จากนั้นแกะฝาออก
- 4 ไขสกรูที่ยึดหลอดออก
- 5 ดึงหลอดขึ้นโดยจับที่ที่จับโลหะ

- 🔪 **หมายเหตุ:** Dell อาจระบุให้คุณส่งคืนหลอดที่เปลี่ยนภายใต้การรับประกันไปยัง Dell ไม่เช่นนั้น ให้ติดต่อหน่วยงานทิ้งของเสียในท้องถิ่นของคุณ สำหรับที่อยู่ของไซต์สำหรับทิ้งของเสียที่ใกล้ที่สุด

- 6 เปลี่ยนหลอดด้วยหลอดใหม่
- 7 ไขสกรูที่ยึดหลอดให้แน่น

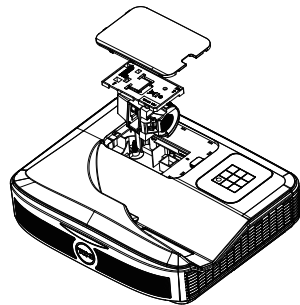

8 ใส่ฝาปิดหลอดกลับคืน และไขสกรูให้แน่น

9 รีเซ็ตเวลาการใช้หลอดไฟโดยการเลือก "Yes" (ใช่) สำหรับ **Lamp Reset (รีเซ็ตหลอด)** ใน OSD **Power Settings (การตั้งค่าพลังงาน)** ของเมนู **Advanced Settings (การตั้งค่าขั้นสูง)** เมื่อเปลี่ยนโมดูลหลอดใหม่เรียบร้อยแล้ว ไปรเจ็กเตอร์จะตรวจพบ และรีเซ็ตชั่วโมงหลอดโดยอัตโนมัติ



ข้อควรระวัง: การทิ้งหลอดภาพ (สำหรับสหรัฐอเมริกาเท่านั้น)
 หลอดไฟภายในผลิตภัณฑ์ ประกอบด้วยปรอท และต้องนำไปรีไซเคิลหรือทิ้งตามวิธีที่กำหนดโดยกฎหมายในท้องถิ่น รัฐ หรือประเทศของคุณ สำหรับข้อมูลเพิ่มเติม ให้ไปยัง **WWW.DELL.COM/HG** หรือติดต่อพันธมิตรรูดสาหกรรมอิเล็กทรอนิกส์ที่ **WWW.EIAE.ORG** สำหรับข้อมูลการทิ้งหลอดโดยเฉพาะ ให้ตรวจสอบที่ **WWW.LAMPRECYCLE.ORG**

การใส่แบตเตอรี่รีโมทคอนโทรล



หมายเหตุ: นำแบตเตอรี่ออกจากรีโมทคอนโทรลเมื่อไม่ได้ใช้

1 กดทับ เพื่อยกฝาปิดช่องใส่แบตเตอรี่

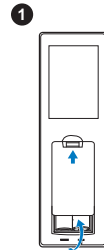

2 ตรวจสอบสัญลักษณ์ระบุขั้ว (+/-) บนแบตเตอรี่

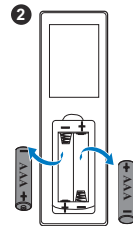

3 ใส่แบตเตอรี่ โดยใส่ขั้วให้ถูกต้องตามสัญลักษณ์ในช่องใส่แบตเตอรี่

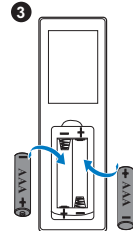

หมายเหตุ: หลีกเลี่ยงการใช้แบตเตอรี่ที่มีชนิดแตกต่างกันผสมกัน หรือใช้แบตเตอรี่ใหม่และเก่าด้วยกัน

4 ใส่ฝาปิดแบตเตอรี่กลับคืน

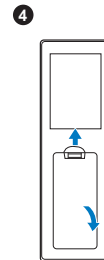

7

ข้อมูลจำเพาะ

ค่าแสง	0.65" 1080p S600 DMD, DarkChip3™
ความสว่าง	3400 ANSI ลูเมนส์ (สูงสุด)
อัตราคอนทราสต์	ทั่วไป 1800:1 (เปิดสมบรูณ์/ปิดสมบรูณ์)
ความสม่ำเสมอ	ทั่วไป 80% (มาตรฐานญี่ปุ่น - JBMA)
จำนวนพิกเซล	1920 x 1080 (1080p)
อัตราส่วนภาพ	16:9
สีที่สามารถแสดงได้	1.07 พันล้านสี
ความเร็วล้อสี	2 X
เลนส์สำหรับฉาย	1 X สำหรับการแสดงผล 3D เลนส์คงที่ (WA21) F#/2.4 อัตราส่วนการฉายภาพ =UST TR0.25 อัตราส่วนออฟเซต: 118.5 ± 5%
ขนาดหน้าจอการฉาย	81 ~100 นิ้ว ขนาดที่เหมาะสม: 89.1 นิ้ว
ระยะทางการฉาย	1.46 ~1.83 ฟุต (44.6ซม. ~55.8)
ความเข้ากันได้ทางวิดีโอ	คอมโพสิตวิดีโอ: NTSC: M (3.58 MHz), 4.43 MHz PAL: B, D, G, H, I, M, N, 4.43 MHz SECAM: B, D, G, K, K1, L, 4.25/4.4 MHz อินพุตคอมโพเนนต์วิดีโอผ่าน VGA : 1080i (50/60 Hz), 720p (50/60 Hz), 576i/p, 480i/p อินพุต HDMI: 1080p, 720p, 576i/p, 480i/p
เพาเวอร์ซัพพลาย	AC สากรล 100-264 V 50-60 Hz พร้อมอินพุต PFC

การสิ้นเปลืองพลังงาน

โหมตปกติ: 320 W \pm 10% @ 110 Vac

โหมตฮิลโค: 270 W \pm 10% @ 110 Vac

โหมตสแตนด์บาย: < 0.5 W

สแตนด์บายในเครือข่าย: < 3 W

 ตามค่าเริ่มต้น โพรเจคเตอร์ถูกตั้งค่าให้เข้าสู่โหมดการประหยัดพลังงานหลังจากที่ไม่มีการใช้งานเป็นเวลา 20 นาที

เสียง

ระดับเสียงรบกวน

2 ล้าโพง x 10 วัตต์ RMS

โหมตปกติ: 36 dB(A)

โหมตฮิลโค: 32 dB(A)

น้ำหนักโปรเจกเตอร์

ขนาด (ก x ส x ล)

10.36 ปอนด์ (4.7 กก.)

15.08 x 12.52 x 4.06 นิ้ว (383 x 318 x 103 มม.)

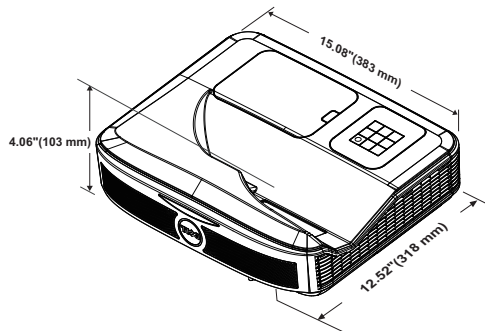

สภาพแวดล้อม

อุณหภูมิขณะทำงาน: 5 °C ถึง 40 °C (41 °F ถึง 104 °F)

ความชื้น: 80% สูงที่สุด

อุณหภูมิขณะเก็บรักษา: 0 °C ถึง 60 °C

(32 °F ถึง 140 °F)

ความชื้น: 90% สูงที่สุด

อุณหภูมิขณะขนส่ง: -20 °C ถึง 60 °C

(-4 °F ถึง 140 °F)

ความชื้น: 90% สูงที่สุด

เชื่อมต่อ I/O

เพาเวอร์: ซ็อกเก็ตเพาเวอร์ AC หนึ่งช่อง (3 ขา - ทางเข้า C14)

อินพุต VGA: เชื่อมต่อ D-sub 15 พิน หนึ่งช่อง (น้ำเงิน),

VGA- สำหรับสัญญาณขาเข้าอนาล็อก RGB/

คอมพิวเตอร์

เอาต์พุต VGA: ขั้วต่อ D-sub 15 พิน หนึ่งช่อง (สีดำ)
สำหรับ VGA-A ลูปทรี

อินพุตคอมโพสิตวีดีโอ: แจ็ค RCA สีเหลืองหนึ่งช่อง
สำหรับสัญญาณ CVBS

อินพุต HDMI: ขั้วต่อ HDMI สองตัว สำหรับสนับสนุน
HDMI 1.4a คุณสมบัติตรงตามมาตรฐาน HDCP

อินพุตเสียงอนาล็อก: แจ็คสเตอริโอมินิโพน 3.5 มม.
หนึ่งช่อง (สีน้ำเงิน)/RCA เสียงเข้า หนึ่งคู่ (ซ้าย/ขวา)
เอาต์พุตเสียงที่เปลี่ยนแปลงได้: แจ็คสเตอริโอมินิโพน
3.5 มม. หนึ่งช่อง (สีเขียว)

อินพุตเสียงอนาล็อก: แจ็คสเตอริโอมินิโพน 3.5 มม.
สองช่อง (สีน้ำเงิน) และขั้วต่อ RCA สองคู่
(สีแดง/สีขาว)

ไมโครโพน: แจ็คสเตอริโอมินิโพน 3.5 มม. หนึ่งช่อง
(สีชมพู)

พอร์ท USB (มินิ USB): USB

มินิสลาฟหนึ่งช่องสำหรับการอัปเดตเฟิร์มแวร์/อินเตอร์
แอคทีฟ

เอาต์พุต 5V/1.8A: ช่องต่อ USB ประเภท A 5V DC /
1.8 A ออก ช่อง สำหรับรองรับต้องเกิล

พอร์ท RS232: ขั้วต่อ 9-pin D-sub
หนึ่งช่องสำหรับการสื่อสาร RS232

พอร์ท RJ-45: ขั้วต่อ RJ-45

ตัวหนึ่งติดตั้งภายในเครื่องสำหรับควบคุมเครือข่าย

อุปกรณ์รับการสัมผัส: แจ็คพลังงานโมดูลมานหนึ่งช่อง

หลอดไฟ

อายุการใช้งานของหลอดไฟ โหมดปกติ: ไม่เกิน 3000 ชั่วโมง

โหมดอีโค: ไม่เกิน 5000 ชั่วโมง

 อายุหลอดสำหรับโปรเจ็กเตอร์ใดๆ เป็นการวัดการลดลงของความสว่างเท่านั้น
และไม่ได้เป็นข้อมูลจำเพาะสำหรับเวลาที่หลอดจะเสีย และไม่สามารถส่องสว่างได้
อายุหลอดถูกกำหนดเป็นเวลาที่ใช้สำหรับหลอดมากกว่า 50 เปอร์เซ็นต์ของจำนวน
หลอดตัวอย่าง เพื่อให้มีความสว่างลดลงโดยประมาณ 50 เปอร์เซ็นต์ของค่าลูเมนส์ที่
แสดงไว้สำหรับหลอดที่ระบุ อายุหลอดที่แสดงไว้ไม่ได้เป็นการรับประกันใดๆ
ช่วงอายุการทำงานที่แท้จริงของหลอดโปรเจ็กเตอร์จะแตกต่างกันไปตามสภาพการทำงาน
และรูปแบบการใช้งาน การใช้โปรเจ็กเตอร์ในเงื่อนไขที่สมบุกสมบัน เช่น
สภาพแวดล้อมที่มีฝุ่นมาก, ภายใต้อุณหภูมิสูง, การใช้หลายชั่วโมงต่อวัน และการปิด
เครื่องโดยทันทีทันใด มักเป็นผลให้ช่วงอายุการทำงานของหลอดสั้นลง หรืออาจ
ทำให้หลอดทำงานล้มเหลวได้

8

ข้อมูลเพิ่มเติม

สำหรับข้อมูลเพิ่มเติมเกี่ยวกับวิธีการใช้โปรเจกเตอร์ของคุณ โปรดดู คู่มือผู้ใช้โปรเจกเตอร์ Dell ได้ที่ www.dell.com/support/manuals

9

การติดต่อ Dell

สำหรับลูกค้าในประเทศสหรัฐอเมริกา, โทร 800-WWW-DELL (800-999-3355)



หมายเหตุ: ถ้าคุณไม่มีการเชื่อมต่ออินเทอร์เน็ตที่ใช้ได้ คุณสามารถค้นหาข้อมูลผู้ติดต่อได้จากใบส่งชื่อผลิตภัณฑ์, สลิปที่มาพร้อมผลิตภัณฑ์, ใบส่งของ หรือแคตตาล็อกผลิตภัณฑ์ของ Dell

Dell มีการสนับสนุนออนไลน์ และบริการทางโทรศัพท์ และตัวเลือกในการให้บริการหลายช่องทาง การให้บริการขึ้นอยู่กับประเทศและผลิตภัณฑ์ และบริการบางอย่างอาจไม่มีให้ในพื้นที่ของคุณ ในการติดต่อฝ่ายขาย ฝ่ายสนับสนุนด้านเทคนิค หรือฝ่ายบริการลูกค้าของ Dell:

- 1 ไปที่เว็บไซต์ www.dell.com/contactDell
- 2 เลือกภูมิภาคของคุณบนแผนที่อินเตอร์แอคทีฟ
- 3 เลือกส่วน สำหรับสถานที่ติดต่อ
- 4 เลือกบริการหรือลิงค์การสนับสนุนที่เหมาะสม ตามความต้องการของคุณ

ดัชนี

D

Dell

การติดต่อ 44, 45

I

Interactive Pen

(ปากกาอินเตอร์แอคทีฟ)

ที่ยึดสายรัดข้อมือ 17

ปลายปากกา 17

สวิตช์เพาเวอร์ 17

แบตเตอรี่ 17

ไฟแสดงสถานะเพาเวอร์ 17

ก

การปรับโฟกัสของโปรเจ็กเตอร์ 10,
31

การเปลี่ยนหลอด 38

ข

ข้อมูลจำเพาะ

Aspect Ratio (อัตราส่วนภาพ) 41

Audio (เสียง) 42

Brightness (ความสว่าง) 41

การสิ้นเปลืองพลังงาน 42

ขนาด 42

ขนาดหน้าจอลาย 41

ขั้วต่อ I/O 42

ความสม่ำเสมอ 41

ความเข้ากันได้ทางวิดีโอ 41

ความเร็วล้อสี 41

ค่าแสง 41

จำนวนพิกเซล 41

น้ำหนักโปรเจ็กเตอร์ 42

ระดับเสียงรบกวน 42

ระยะทางการฉาย 41

สภาพแวดล้อม 42

สีที่สามารถแสดงได้ 41

อัตราคอนทราสต์ 41

เพาเวอร์ซัพพลาย 41

เลนส์สำหรับฉาย 41

ด

ตัวเครื่องหลัก 7

กล้อง 7

ปุ่มเพาเวอร์ 7

ฝาปิดหลอด 7

เครื่องรับสัญญาณอินฟราเรด (IR)

7

เลนส์ 7

ติดต่อเดลล์ 5, 38

ฝ

ฝายนับสนน

การติดต่อ Dell 44, 45

พอร์ตการเชื่อมต่อต่างๆ

ขั้วต่อ HDMI 1 8

ขั้วต่อ HDMI 2 8

ขั้วต่อ RJ45 8
ขั้วต่อ RS232 8
ขั้วต่อ USB A 8
ขั้วต่อคอมพิวเตอร์วิดีโอ 8
ขั้วต่อสายเพาเวอร์ 8
ขั้วต่ออินพุต VGA 8
ขั้วต่ออินพุตเสียง 8
ขั้วต่อเสียง RCA 8
ขั้วต่อเอาต์พุต VGA
(มอนิเตอร์รูป-ทรวงู) 8
ขั้วต่อเอาต์พุตเสียง 8
ขั้วต่อไมโครโฟน 8
พลังงานอุปกรณ์รับการสัมผัส 8
มินิ USB (มินิ ชนิด B) 8

ร

รีโมทคอนโทรล 12

ห

หมายเลขโทรศัพท์ 45